

1	2	3	4	5
<b>Гродно и Гродненская область</b>				
Гродненский район	ОАО «Гродно Рембыттехника»	Гродно	пер. Виленский, 16	(0152) 74-35-32
Берестовицкий район				74-35-66
Свислочский район				(029) 268-67-33
Зельвенский район	ИП Белко В.В.	г/п Зельва		(01564) 2-59-29 (029) 289-48-96
Дятловский район	ИП Алиферовец А.Ю.	Дятлово	ул. Пищулина, 19	(0156) 32-55-28
Лидский район				(029) 344-70-41
Новогрудский район				
Слонимский район				
Лидский район				
Вороновский район	ЧУП «Левша Сервис»	Лида	ул. 7 Ноября, 7, корп.1, офис 17	(029) 785-37-26
Ивьевский район				
Ошмянский район				
Сморгонский район				
Дятловский район	ИП Гаврилов В.Н.	Слоним	пер. Мирошника, 27	(029) 624-11-03
Зельвенский район				
Слонимский район				
Щучинский район	ИП Ганчевич Ч.И.	Щучин	ул. Заводская, 14-9	(033) 655-51-18
Берестовицкий район				
Гродненский район				
Мостовский район				
<b>Могилев и Могилевская область</b>				
Могилев	ОАО «Могилевторгтехника»	Могилев	ул. Белинского, 35	72-06-09
Бобруйский район	ИП Акушевич Д.Н.	Бобруйск	пер. 8 марта, 22	(044) 780-31-34
Глусский район				
Кировский район				
Кличевский район				
Осиповичский район				
Могилевский район	ЧП «ЕвроТехКомпани»	Могилев	пер. Витебский, 25, офис 1	(029) 245-26-99
Бельничский район				
Горецкий район				
Дрибинский район				
Кричевский район				
Круглянский район				
Мстиславский район				
Чаусский район				
Чериковский район				
Шкловский район				
Климовичский район	«Гарант-ТВ-сервис»	Климовичи	пер. Революционный, 5	5-16-15
Костюковичский район				
Кричевский район				
<b>Россия</b>				
Архангельская область	ООО «Консультант-Сервис»	Котлас	ул. Кузнецова, 17А	(81837) 3-25-10 3-16-03
Воронежская область	ООО «БЕРКУТ»	Воронеж	ул. Ворошилова, 2	(4732) 70-16-70 90-65-91
	ИП Чигарев	Поворино	ул. Советская, 76	(47376) 2-31-10 4-04-44, 4-41-74
Калужская область	ООО «Техмастер»	Калуга	ул. Тульская, 34, корп.2, офис 174	(4842) 22-77-30
Курская область	ИП Сунцов А.Г.	Курск	ул. Станционная, 4	(4712) 39-37-47 39-38-00
	ООО «Исконит»(ИП Агьямова)		ул. Дзержинского, 84	(4712) 34-24-69
Санкт-Петербург и Ленинградская область	ООО «Интерсервис»	Санкт-Петербург	пр. Тореза, 64	293-95-05, 903-54-30
	ООО «Гарда»		ул. Стрельбищенская, 16	(964) 375-65-77 (911) 735-81-29 (812) 766-63-70
	ООО «Электа»		ул. Новаторов, 11, литер А, пом. 17Н	(812) 372-23-12 376-75-36
Москва и Московская область	ООО «Техно Торговый Центр Лана-Сервис»	Москва	ул. Маршала Соколова,3	984-66-87
	ООО «Протор Сервис»		Зеленоград, корп. 1534	(499) 717-82-12 717-82-07
	ООО «Быттехника»	Одинцово	шоссе Можайское, 151	(495) 591-07-41
Нижегородская область	ООО «Бытовая автоматика-сервис»	Нижний Новгород	ул. Ларина, 18А	(831) 461-88-48
Новгородская область	ООО «ТКТ»	Великий Новгород	ул. Кочетова, 23А	(8162) 61-12-00 33-59-18
Орловская область	СЦ «МастерЪ»	Орел	ул. Латышских стрелков,1	(4862) 73-17-31 75-14-80
Смоленская область	ООО «В-Холдинг»	Смоленск	ул. Нарвская, 4	(4812) 66-38-45 38-87-32
Тамбовская область	ООО ТЦ «Атлант-Сервис»	Тамбов	ул. Московская, 23А	(4752) 72-63-46 72-66-56
Тульская область	ООО «Эксперт-Т»	Тула	Ул. Вересаева, 18	(4872) 36-19-17 36-64-94



**ОАО «Электроаппаратура»**  
Республика Беларусь, 246050,  
г. Гомель, ул. Советская, 157

**ЭЛЕКТРОПЛИТА НАПОЛЬНАЯ**  
**ЭП Н Д 1000**  
**СТБ 1324-2002**

**РУКОВОДСТВО ПО ЭКСПЛУАТАЦИИ**  
**ИБМШ.332243.022 РЭ**

Сделано в Республике Беларусь

**УВАЖАЕМЫЙ ПОКУПАТЕЛЬ! Благодарим Вас за то, что Вы остановили свой выбор на нашем изделии. Перед началом эксплуатации внимательно ознакомьтесь с настоящим руководством по эксплуатации и следуйте его рекомендациям.**

Настоящее руководство по эксплуатации устанавливает правила эксплуатации и содержит описание и сведения по назначению, использованию, транспортированию и хранению электроплиты напольной ЭП Н Д 1000 СТБ 1324-2002 (в дальнейшем «плиты»).

## 1 ОБЩИЕ УКАЗАНИЯ

1.1 Плита предназначена для приготовления пищи исключительно для личных (бытовых) нужд потребителя.

1.2 Плита оснащена четырьмя электрическими конфорками и духовкой с трубчатыми электрическими нагревателями (в дальнейшем «ТЭНы»)

1.3 Вид климатического исполнения УХЛ4 ГОСТ 15150.

1.4 **ВНИМАНИЕ!** Установка и подключение плиты к электрической сети должны выполняться организациями, имеющими лицензию на право установки и обслуживания электробытовых приборов.

1.5 При покупке необходимо убедиться в наличии отметки о дате продажи, подписи продавца и штампа магазина в разделе «Свидетельство о продаже» и в гарантийном талоне.

1.6 Механические повреждения изделия, появившиеся после покупки изделия не являются гарантийным случаем и устраняются за дополнительную плату.

1.7 Требуется от продавца проверки в Вашем присутствии отсутствия повреждений и комплектности плиты.

1.8 При подключении плиты должен быть заполнен раздел 15 «Талон установки».

## 2 ТЕХНИЧЕСКИЕ ТРЕБОВАНИЯ

2.1 Основные технические характеристики плиты приведены в таблице 1.

Таблица 1

Наименование параметра	Значение параметра	
1	2	
Исполнения	-00, -05	-01, -02, -03, -04
Номинальное напряжение, В	220 - 230	
Род тока	переменный	
Класс электробезопасности	I	
Номинальная потребляемая мощность плиты, кВт	4,8	5,3
Номинальная мощность стола, кВт	4,5	5
Управление конфорками	семиступенчатый переключатель	
Конфорки стола, диаметр (мм) / мощность (кВт):	Ø145 / 1,0	
• передняя правая и левая	Ø145 / 1,0	
• задняя левая	Ø180 / 1,5	
• задняя правая	Ø145 / 1,0   Ø145 / 1,5 (экспресс)	
Средний КПД чугунных конфорок, %, не менее	63	

## Перечень сервисных центров

Регион	Наименование сервисной организации	Населенный пункт	Адрес	Телефон
1	2	3	4	5
<b>Беларусь</b>				
<b>Минск и Минская область</b>				
Минск	УП «Белрембытэлектро»	Минск	ул. Чкалова, 30 - 64	207-80-82
Смолевичский район	ЧУП «Зип-Диво»	Минск	ул. Купревича, д.7, к. 377	(029) 755-71-91
Сопигорский район				
Борисовский район				
<b>Брест и Брестская область</b>				
Барановичский район	ЧТУП «С-Видео»	Барановичи	ул. Советская, 55	(029) 221-20-58
Ляховичский район				
Березовский район	ЧП «САМремо»	Береза	ул. Ленина, 91	(01643) 2-39-02
Ивацевичский район				
Брестский район	ЧУП «РемХолод»	Брест	ул. Московская, 122	(029) 653-62-88
Жабинковский район				
Каменецкий район				
Малоритский район				
Ивановский район	ИП Минюк А.А.	Мотоль	ул. Набережная, 2-Б	(029) 327-41-87
Кобринский район	ИП Балабушко Н.Н.	Кобрин	дер. Тевли, ул. Зеленая, 16	(033) 903-90-34
Дрогиченский район				
Пружанский район				
Пинский район	ОАО «Рембыттехника-Пинск»	Пинск	ул. Завальная, 15	(0165) 35-83-44
Ивановский район				
Лунинецкий район				
Столинский район				
<b>Витебск и Витебская область</b>				
Витебск	ОДО «Домтехсервис»	Витебск	пр. Людникова, 4	43-22-57
Витебский район	ОАО «Витрембыт»	Витебск	ул. Терешковой, 3	(0212) 26-12-87 48-86-49 (029) 712-08-38
Бешенковичский район				
Городокский район				
Лиозненский район				
Сенненский район				
Чашникский район				
Шумилинский район				
Оршанский район				
Горечский район	ИП Зуев О.В.	Орша	ул. 60 лет БССР, 1а	(0216) 23-93-83 (029) 510-32-94
Дубровенский район				
Толочинский район				
Витебский район				
Бешенковичский район	УЧРП «Р-плюс»	Витебск	ул. Чкалова, 3	(029) 621-78-35
Городокский район				
Дубровенский район				
Лепельский район				
Лиозненский район				
Оршанский район				
Полоцкий район				
Рассонский район				
Сенненский район				
Толочинский район				
Ушачский район				
Чашникский район				
Шумилинский район				
Лепельский район				
Ушачский район	ИП Ковалева О.Г.	Лепель	ул. Беленицкая, 28	(029) 937-56-59
Чашникский район				
Крупский район	ИП Рабцевич С.М.	Новолукомль	ул. Набережная, 17, офис 24	(029) 713-77-57
Чашникский район				
Глубокский район	ИП Захаров В.П.	Глубокое	ул. Весенняя, 1	(029) 713-45-90
Докшицкий район				
Поставский район				
Шарковщинский район				
<b>Гомель и Гомельская область</b>				
Речицкий район	ЧРУП «Пингвин»	Речица	ул. Конева, 16	(02340) 2-40-00
Брагинский район				
Лоевский район				
Хойникский район				

Приложение А  
Перечень модификаций  
электроплиты напольной  
ЭП Н Д 1000 СТБ 1324-2002

Исполнение	Особенности конструктивного исполнения								
	Крышка	Щиток	Ящик для посуды	Дверца откидная	Подсветка духовки	Таймер	ТЭН-гриль духовки	Вертел	Вентилятор
00	*			*	*				
01	*		*		*		*	*	
02	*		*		*	*	*		*
03	*		*				*		
04	*		*		*	*	*	*	
05		*		*					

Продолжение таблицы 1

1	2
Духовка	электрическая
Класс энергетической эффективности: для исполнений – 00, – 01, – 03, – 05 для исполнения плит – 02, – 04	A B
Номинальная потребляемая мощность духовки, кВт	1,3
Расход электроэнергии при стандартной загрузке духовки за 40 мин., кВт·ч: для исполнений – 00, – 01, – 03, – 05 для исполнения плит – 02, – 04	0,78 0,82
Номинальная мощность ТЭНов духовки, кВт верхний + нижний гриль (для исполнений – 01, – 02, – 03, – 04)	1,3 1,2
Управление духовкой	бесступенчатое
Полезный объём духовки, дм <sup>3</sup>	45
Полезная площадь противня, см <sup>2</sup>	1240
Габаритные размеры (ширина x глубина x высота до рабочего стола), см, не более	51x 52 x 85*
	51x 55 x 85**
Масса, кг, не более	35
Содержание серебра, г (оценка комиссионно)	0,6048
*для исполнения плит – 02 ... – 05	
**для исполнения плит – 00, – 01	

*Примечания.*

1 Задняя правая (экспресс) конфорка отличается от остальных большей мощностью (при наличии).

2 При включении духовки или ТЭН-гриля передняя левая конфорка не работает.

3 При включении ТЭН-гриля верхний и нижний ТЭНы духовки не работают.

4 ТЭН-гриль поддерживает постоянную температуру в духовке (при наличии).

2.2 Расход электроэнергии за 1 час работы плиты в зависимости от положения ручек регулирования мощности приведен в таблице 2.

Таблица 2

Нагревательные элементы плиты	Расход электроэнергии при положении ручек регулирования мощности, кВт·ч									
	электроконфорки								духовка	
	0	1	2	3	4	5	6	max		
Конфорка Ø 145 мм, 1 кВт	0	0,10	0,17	0,25	0,50	0,75	1,0			
Конфорка Ø 145 мм, 1,5 кВт	0	0,14	0,17	0,25	0,50	0,75	1,5			
Конфорка Ø 180 мм, 1,5 кВт	0	0,14	0,22	0,30	0,85	1,2	1,5			
ТЭНы духовки								1,3	1,2	

2.3 Срок службы плиты – 10 лет, по истечении которого, во избежание непредвиденных опасных ситуаций, необходимо обратиться в организацию, осуществляющую надзор за бытовыми электрическими приборами, для определения возможности дальнейшей эксплуатации плиты или необходимости ее замены.

2.4 Критерии предельного состояния элементов изделия, при которых эксплуатация плиты недопустима:

- прогар или повреждение электроконфорки;
- прогар или повреждение оболочки ТЭНов духовки;
- дефекты шнура питания.

2.5 Плита имеет модификации, отличительные особенности которых приведены в приложении А.

### 3 КОМПЛЕКТНОСТЬ

3.1 В комплект поставки входят:

- Плита – 1 шт.
- Решетка духовки – 1 шт.
- Противень для выпечки, запекания и т.д. – 1шт.
- Жаровня для сбора жира (не предназначена для выпечки) – 1шт.
- Комплект вертела: крючок, штык, ручка – по 1 шт., вилка – 2 шт. – для исполнения плиты с вертелом.
- Розетка РА 32 – 1 шт.
- Предохранительный кронштейн –1 шт.
- Щиток с крепежом (винт, гайка – по 2 шт., шайба – 4 шт.) – 1 шт. для исполнений плиты со щитком.
- Руководство по эксплуатации – 1 шт.
- Тара – 1 шт.

КОРЕШОК ТАЛОНА № 3  
на гарантийный ремонт

Исполнитель « \_\_\_\_\_ » \_\_\_\_\_ г.

Фамилия, имя, отчество

ЛИНИЯ ОТРЕЗА

Талон № 3 на гарантийный ремонт

**ОАО “Электроаппаратура”**  
**Республика Беларусь, 246050, г. Гомель, ул. Советская, 157**

**Талон № 3**  
**на гарантийный ремонт**

Электроплита напольная

ЭП Н Д 1000 \_\_\_\_\_ СТБ 1324-2002 \_\_\_\_\_  
исполнение заводской номер

продана магазином \_\_\_\_\_  
наименование и номер магазина и его адрес

Дата продажи \_\_\_\_\_ Штамп магазина \_\_\_\_\_

личная подпись продавца

Наименование и адрес сервисной службы \_\_\_\_\_  
Заполняется

предприятием торговли

Выполнены работы

« \_\_\_\_\_ » \_\_\_\_\_ 20 \_\_\_\_\_ г. Исполнитель \_\_\_\_\_  
фамилия, и., о., подпись

Владелец \_\_\_\_\_  
фамилия, имя, отчество подпись

наименование предприятия, выполнившего ремонт,

и его адрес

М.П. \_\_\_\_\_  
подпись руководителя предприятия, выполнившего ремонт

Сведения о местонахождении сервисной службы указываются предприятием торговли

#### 4 ТРЕБОВАНИЯ БЕЗОПАСНОСТИ

4.1 Плита соответствует требованиям безопасности по СТБ 1324-2002.

4.2 Лица, пользующиеся плитами, обязаны знать правила безопасного обращения с бытовыми электроприборами и внимательно изучить данное руководство. Неправильно подключенная плита не обеспечит надёжную и безопасную работу и может привести к несчастному случаю.

4.3 Плита предназначена для использования только исключительно для личных (бытовых) нужд потребителя.

4.4 Плита должна подключаться к электрической сети через двухполюсную розетку с заземляющим контактом.

**ВНИМАНИЕ! Все электромонтажные работы по установке розетки и подключению плиты к электрической сети (за отдельную плату по прейскуранту) должна выполнять жилищно-эксплуатационная служба по месту жительства или организация, имеющая право на установку и обслуживание бытовых электроприборов.**

Розетка должна быть установлена в месте, доступном для экстренного отключения плиты от внешней электрической сети.

4.5 В стационарной электропроводке до плиты рекомендуется устанавливать устройство (выключатель), которое отключает все полюса плиты. Устройство должно в отключенном положении иметь расстояние между контактами не менее 3 мм.

4.6 Плиту необходимо эксплуатировать с устройством защитного отключения, имеющим следующие значения параметров: номинальный ток нагрузки – 25 А, номинальное напряжение – 220 В, номинальный отключающий дифференциальный ток (ток утечки) должен быть не более 30 мА.

4.7 Перед установкой необходимо проверить соответствие напряжения электросети напряжению, указанному в маркировке плиты, а также могут ли предохранители, выключатели и провода выдержать дополнительную нагрузку от плиты.

4.8 Во избежание несчастных случаев и возникновения пожара **ЗАПРЕЩАЕТСЯ** эксплуатация плиты без заземления. Производитель не несет ответственности за возможный ущерб, вызванный отсутствием заземления или его неисправностью.

4.9 Шнур питания плиты не должен соприкасаться с острыми кромками и горячими поверхностями плиты, не должен пережиматься во избежание повреждения его изоляции.

Перед подключением плиты к электрической сети, а также не реже одного раза в полгода необходимо визуально проверять отсутствие повреждений шнура питания и вилки.

При повреждении шнура питания (трещины, следы оплавления, затвердение изоляционного материала) его замену должен производить изготовитель или сервисная служба, или аналогичный квалифицированный персонал.

4.10 Ремонт плиты по истечении гарантийного срока службы должен производиться только квалифицированным персоналом специализированных организаций, имеющих лицензию на право установки и обслуживания электрических приборов.

4.11 Плита — электробытовой прибор, поэтому при ее эксплуатации следует соблюдать общие правила электробезопасности.

Прибор не предназначен для использования лицами (включая детей) с пониженными физическими, чувственными или умственными способностями или при отсутствии у них опыта или знаний, если они не находятся под контролем или не проинструктированы об использовании прибора лицом, ответственным за их безопасность.

Дети должны находиться под контролем для недопущения игры с прибором.

4.12 Во избежание несчастных случаев и возникновения пожара

**КАТЕГОРИЧЕСКИ ЗАПРЕЩАЕТСЯ:**

- пользоваться неисправной плитой;
- оставлять работающую плиту без присмотра;
- использовать плиту не по назначению (для обогрева помещения, сушки белья и т.п.);
- устанавливать плиту вплотную к поверхностям, покрытым деревом, обоями, горючим пластиком и т.п.;
- использовать для подключения плиты к электрической сети переходники и удлинительные шнуры;
- вынимать вилку из розетки при включенных нагревательных элементах плиты;
- отключать плиту от электрической сети, держась за шнур питания;
- одновременно прикасаться к включенной в электрическую сеть плите и устройствам, имеющим естественное заземление (радиаторы отопления, водопроводные трубы, мойки и др.);
- прикасаться к включенной в электрическую сеть плите мокрыми руками;
- пользоваться плитой детям до 14 лет;
- оставлять включенными конфорки при уходе из квартиры;
- подвергать ударным нагрузкам ручки и конфорки;
- ставить на плиту груз общей массой более 100 кг;
- нагружать противень и решетку духовки массой более 3 кг;
- нагружать ящик для хранения посуды массой более 5 кг;
- чистить плиту, включенную в электрическую сеть;
- держать вблизи включенной плиты или класть на ее поверхность легкоплавкие и легковоспламеняющиеся вещества и предметы;
- хранить в духовке или в отделении для хранения посуды легковоспламеняющиеся или легкоплавкие вещества или предметы;
- эксплуатировать духовку с открытой дверцей;
- производить самостоятельно ремонт, открывать рабочий стол, снимать задний защитный кожух и вносить изменения в конструкцию плиты.

4.13 Плита должна быть установлена только в помещении, имеющем хорошую вентиляцию.

4.14 Плита предназначена для установки непосредственно на пол, без использования любых подставок.

4.15 Кухонные полотенца, шторы и т.п. должны находиться на безопасном расстоянии от плиты, чтобы исключить их воспламенение.

КОРЕШОК ТАЛОНА № 2  
на гарантийный ремонт

Исполнитель « \_\_\_\_\_ » г. \_\_\_\_\_

фамилия, имя, отчество

ЛИНИЯ ОТРЕЗА

Талон № 2 на гарантийный ремонт

**ОАО "Электроаппаратура"**  
**Республика Беларусь, 246050, г. Гомель, ул. Советская, 157**

**Талон № 2**  
**на гарантийный ремонт**

Электроплита напольная

ЭП Н Д 1000 \_\_\_\_\_ СТВ 1324-2002 \_\_\_\_\_  
исполнение заводской номер

продана магазином \_\_\_\_\_  
наименование и номер магазина и его адрес

Дата продажи \_\_\_\_\_ Штамп магазина \_\_\_\_\_

личная подпись продавца

Наименование и адрес сервисной службы \_\_\_\_\_  
Заполняется

предприятием торговли

Выполнены работы

\_\_\_\_\_  
\_\_\_\_\_  
\_\_\_\_\_

« \_\_\_\_\_ » \_\_\_\_\_ 20 \_\_\_\_\_ г. Исполнитель \_\_\_\_\_  
фамилия, и., о., подпись

Владелец \_\_\_\_\_  
фамилия, имя, отчество подпись

наименование предприятия, выполнившего ремонт,

и его адрес

М.П. \_\_\_\_\_  
подпись руководителя предприятия, выполнившего ремонт

Сведения о местонахождении сервисной службы указываются предприятием торговли

4.16 Прежде чем открывать крышку плиты следует удалить с неё жидкостные загрязнения.

4.17 Прежде чем закрывать крышку плиты конфорки необходимо остудить.

4.18 Перед включением плиты следует проверить, чтобы шнур питания, подключенных к электрической сети приборов, которые установлены возле плиты, не попадал в зону работающих конфорок и не пережимался дверцей духовки.

4.19 Не следует включать конфорки без установленной посуды.

4.20 Во избежание повреждения поверхности конфорки следует:

- следить, чтобы поверхности конфорки и посуды были сухими при приготовлении;
- не допускать длительного контакта пролитой соленой жидкости с поверхностью конфорки;
- не ставить горячую посуду на холодные конфорки.

4.21 Особую осторожность проявляйте при приготовлении блюд с большим количеством жира или масла. Перегретые, они легко воспламеняются.

**ЗНАЙТЕ!** Нельзя тушить воспламенившееся масло или жир водой. Посуду с огнем нужно плотно накрыть крышкой.

4.22 Жаровня служит для сбора жира и сока, выделяющихся при приготовлении блюд на решетке. **Жаровня не предназначена для выпечки.**

4.23 Плита при использовании может сильно нагреваться. Избегайте прикосновения к нагревательным элементам внутри духовки. Будьте осторожны!

4.24 **ВНИМАНИЕ!** Доступные части могут нагреваться во время эксплуатации. Не допускайте близко к ним детей.

4.25 **ПОМНИТЕ!** Наиболее распространенными несчастными случаями, связанными с плитой, являются ожоги. Обычно они происходят:

- при касании горячих частей плиты;
- при расплескивании кипящих жидкостей;
- в ситуациях, когда опрокидывается посуда, стоящая на передних конфорках.

4.26 Для обеспечения электробезопасности плиту необходимо отключить от электрической сети, вынув вилку шнура питания из розетки, при:

- перестановке на другое место;
- отъезде на длительное время;
- проведении операций по техническому обслуживанию плиты.

**Производитель не несет ответственность за возможный ущерб, вызванный неправильным применением плиты.**

## 5 УСТРОЙСТВО ПЛИТЫ

5.1 Устройство плиты приведено на рисунке 1.

Плита состоит из:

- электрического стола, на котором имеются 4 конфорки,
- панели управления;
- ТЭН-гриля (для некоторых исполнений);
- вертела (для некоторых исполнений);
- вентилятора (для некоторых исполнений);
- духовки, оснащенной противнем, жаровней и решеткой;
- дверцы духовки;
- отделения для хранения посуды;
- крышки плиты;
- ножек.

Примечание – в связи с постоянным совершенствованием конструкции плиты могут иметь место непринципиальные схемные и конструктивные изменения, не ухудшающие её качества.



Рисунок 1 – Устройство плиты

Талон № 1 на гарантийный ремонт

**ОАО “Электроаппаратура”**  
Республика Беларусь, 246050, г. Гомель, ул. Советская, 157  
тел. (0232) 68-37-13, факс (0232) 68-41-72

**Талон № 1**  
**на гарантийный ремонт**

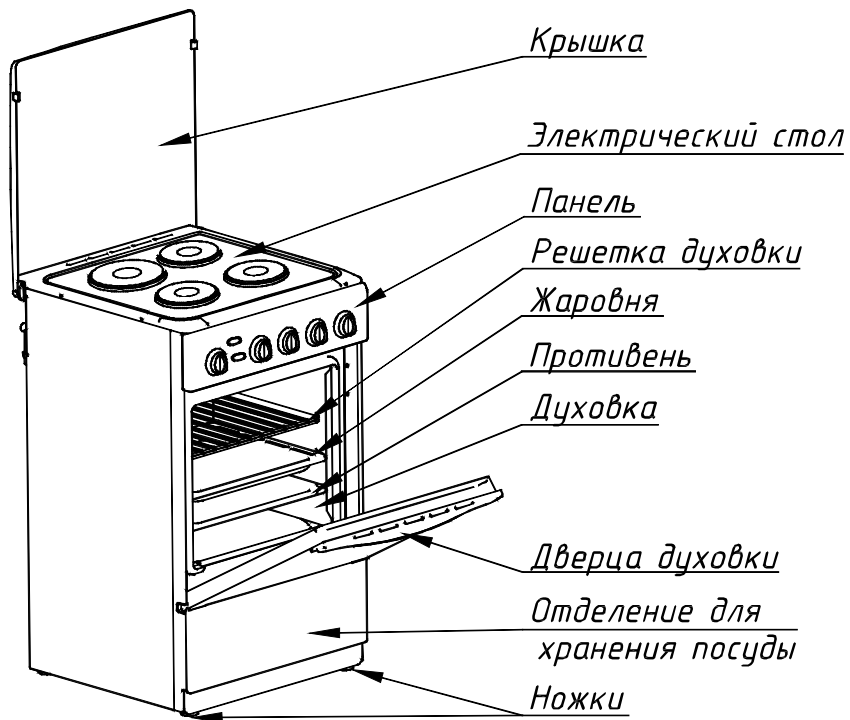
Электроплита напольная

ЭП Н Д 1000 \_\_\_\_\_ СТВ 1324-2002 \_\_\_\_\_  
исполнение заводской номер

продана магазином \_\_\_\_\_  
наименование и номер магазина и его адрес

Дата продажи \_\_\_\_\_ Штамп магазина \_\_\_\_\_

личная подпись продавца

Наименование и адрес сервисной службы \_\_\_\_\_  
Заполняется

предприятием торговли

Выполнены работы

« \_\_\_\_\_ » \_\_\_\_\_ 20 \_\_\_\_\_ г. Исполнитель \_\_\_\_\_  
фамилия, и., о., подпись

Владелец \_\_\_\_\_  
фамилия, имя, отчество подпись

наименование предприятия, выполнившего ремонт,

и его адрес

М.П. \_\_\_\_\_  
подпись руководителя предприятия, выполнившего ремонт

Сведения о местонахождении сервисной службы указываются предприятием торговли



## 16 ГАРАНТИЙНЫЕ ОБЯЗАТЕЛЬСТВА

16.1 ОАО «Электроаппаратура» не несет никакой ответственности за ущерб, причиненный людям, животным и помещениям по причине нарушения правил эксплуатации плиты.

16.2 Плита снимается с гарантии в следующих случаях:

- в случае утери Руководства по эксплуатации. Дубликат документа не выдается;
- нарушение потребителем правил установки и эксплуатации, изложенных в настоящем руководстве;
- некомплектность и механические повреждения после продажи плиты;
- обнаружение следов воздействия химических веществ;
- использование изделия не по назначению;
- небрежности при хранении, эксплуатации и транспортировании потребителем, торгующей или транспортной организацией;
- повреждения или нарушения нормальной работы, вызванные животными или насекомыми;
- нарушений потребителем техники безопасности при эксплуатации плиты.

16.3 Гарантийный срок эксплуатации плиты – 2 года со дня продажи через торговую сеть при условии:

- соблюдения правил транспортировки и хранения;
- соблюдения правил установки и эксплуатации;
- разборки и ремонта лицами, имеющими на это право;
- присутствия отметки о дате продажи и штампа магазина на гарантийном талоне и талоне на установку.

16.4 Гарантийный срок эксплуатации плиты при отсутствии отметки о продаже в руководстве по эксплуатации – 2 года с даты изготовления.

16.5 Гарантийный срок эксплуатации плиты, установленной в общежитии или других местах общего пользования, – 6 месяцев со дня продажи через торговую сеть.

16.6 При отсутствии отметки о продаже в руководстве по эксплуатации и записи об установке гарантийный срок эксплуатации отсчитывается с даты изготовления плиты.

16.7 При обнаружении производственного дефекта в течение гарантийного срока эксплуатации ремонт плиты будет произведен на предприятии – изготовителе или уполномоченной сервисной службе.

16.8 Доставка плит для гарантийного ремонта и возврат их после ремонта владельцам проводятся силами и средствами предприятий, осуществляющих гарантийный ремонт.

16.9 Претензии по комплектности и механическим повреждениям после продажи плиты не принимаются.

16.10 Гарантийное обслуживание не распространяется на лампы освещения духовки, регулировку, чистку и уход за изделием.

5.2 Расположение чугунных конфорок электрического стола плиты приведены на рисунке 2.

Задняя правая конфорка (экспресс) (при наличии), отмеченная в центре красным кружком, разогревается значительно быстрее, чем равные ей по размеру конфорки, так как имеет большую мощность (см. таблицу 2).



Рисунок 2 - Расположение конфорок электрического стола плиты

5.3 Органами управления плиты являются ручки регулирования мощности конфорок электрического стола, ручка регулирования мощности духовки и включения ТЭН-гриля, расположенные на панели управления в соответствии с рисунком 3, 3а, 3б, 3в.

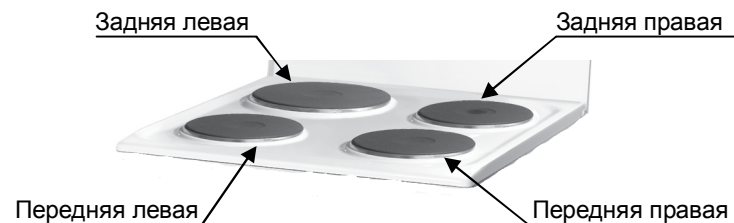
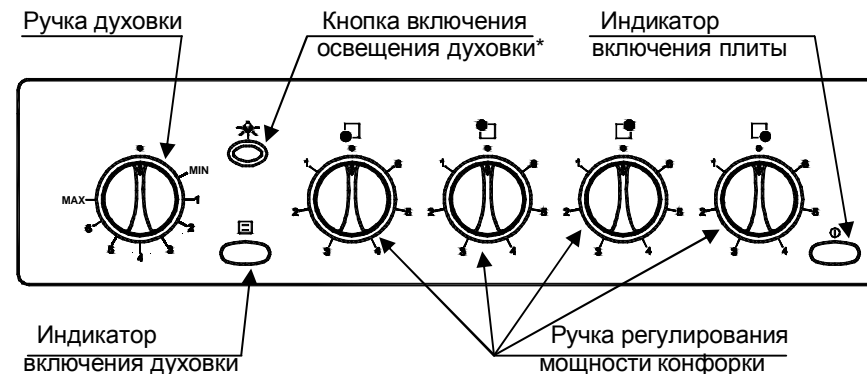

\*Предусмотрена в некоторых исполнениях плит

Рисунок 3 – Панель управления плит подсветкой духовки



Рисунок 3а – Панель управления плит с ТЭН-грилем духовки



Рисунок 3б – Панель управления плит с таймером, подсветкой духовки и вентилятором

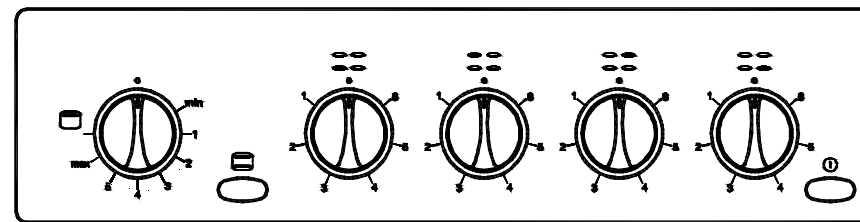

Рисунок 3в – Панель управления плит с таймером, подсветкой духовки и вертелом

5.4 Духовка в соответствии с рисунком 4 предназначена для выпечки кондитерских изделий, приготовления мяса, птицы, рыбы и т.п.

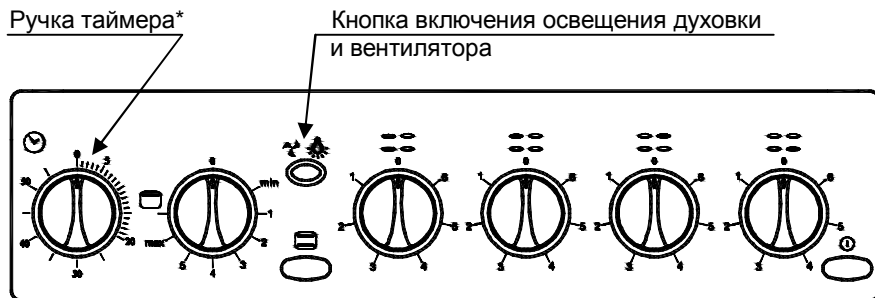

Рисунок 4 – Духовка

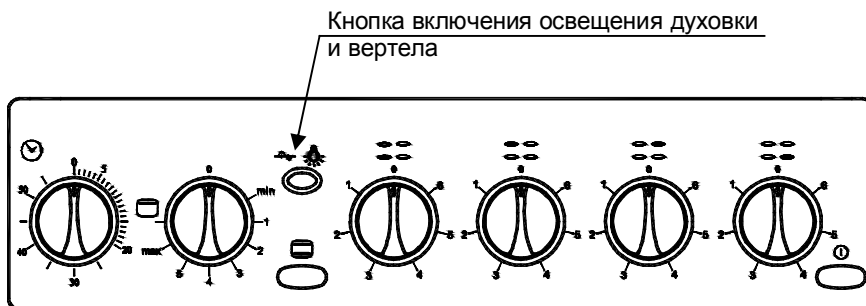
5.4.1 При приготовлении блюд используется нижний ТЭН, расположенный под днищем духовки, и верхний ТЭН в соответствии с рисунком 4.

5.4.2 Духовка оснащена терморегулятором, который автоматически поддерживает температуру в ней.

5.4.3 В духовке предусмотрена возможность приготовления блюд с использованием ТЭН-гриля, а также на вертеле с электроприводом.

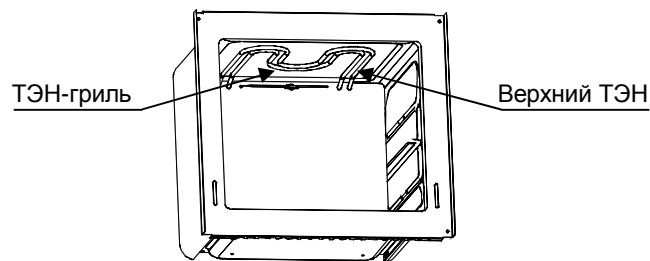
### 13 СВИДЕТЕЛЬСТВО О ПРИЕМКЕ

Электроплита напольная ЭП Н Д 1000 \_\_\_\_\_ СТВ 1324-2002 \_\_\_\_\_  
исполнение заводской номер  
 изготовлена и принята в соответствии обязательными требованиями  
 СТВ 1324-2002 и признана годной к эксплуатации.  
 Дата выпуска \_\_\_\_\_  
 Штамп ОТК \_\_\_\_\_  
 Цена свободная отпускная \_\_\_\_\_

### 14 СВИДЕТЕЛЬСТВО ПРОДАЖИ

Электроплита напольная ЭП Н Д 1000 \_\_\_\_\_ СТВ 1324-2002 \_\_\_\_\_  
исполнение заводской номер  
 Продана \_\_\_\_\_ Дата продажи \_\_\_\_\_  
наименование предприятия торговли  
 Вскрыл упаковку, проверил и продал \_\_\_\_\_  
Фамилия и подпись продавца  
 Изделие получил, претензий к комплектуемым и внешнему виду не имею, с условиями гарантии согласен \_\_\_\_\_  
Фамилия и подпись покупателя  
 Наименование и адрес сервисной службы \_\_\_\_\_  
Заполняется  
 \_\_\_\_\_  
предприятием торговли

### 15 ТАЛОН УСТАНОВКИ

Установлена в г. \_\_\_\_\_ по ул. \_\_\_\_\_  
 в д. № \_\_\_\_\_ кв. \_\_\_\_\_ и пущена в работу \_\_\_\_\_  
 специалистом \_\_\_\_\_  
наименование организации  
 Специалист \_\_\_\_\_  
Подпись, дата

**Прибор укомплектован и работоспособен. С руководством по эксплуатации, правилами пользования и гарантийными обязательствами ознакомлен.**

Владелец \_\_\_\_\_  
Подпись, дата

## 11 ВОЗМОЖНЫЕ НЕИСПРАВНОСТИ И СПОСОБЫ ИХ УСТРАНЕНИЯ

11.1 При возникновении неполадок перед вызовом специалиста сервисного центра проверьте:

- подключена ли плита к электросети;
- правильно ли выбран режим работы конфорки или духовки.

11.2 Непрофессиональное вмешательство и самостоятельный ремонт плиты опасны, т.к. могут привести к удару электрическим током или короткому замыканию, поэтому ремонт плиты должен производиться только квалифицированным специалистом-электриком сервисных центров, имеющих право на проведение такого вида работ.

## 12 ЗАМЕНА ЛАМПЫ ОСВЕЩЕНИЯ ДУХОВКИ

**ВНИМАНИЕ!** ПРЕЖДЕ ЧЕМ ПРОИЗВОДИТЬ ЗАМЕНУ ЛАМПЫ, УБЕДИТЕСЬ, ЧТО ПРИБОР ВЫКЛЮЧЕН, ЧТОБЫ ИЗБЕЖАТЬ ОПАСНОСТИ ПОРАЖЕНИЯ ЭЛЕКТРИЧЕСКИМ ТОКОМ.

Для замены лампы освещения необходимо:

- отключить плиту от электрической сети;
- вывернуть против часовой стрелки стеклянный плафон, закрывающий лампу в соответствии с рисунком 16;
- заменить лампу мощностью не более 15 Вт;
- установить плафон.



Рисунок 16 – Замена лампы освещения

5.5 В нижней части плиты расположено отделение для хранения посуды и принадлежностей.

**ВНИМАНИЕ!** Не храните в этом отделении воспламеняющиеся материалы. Плиты выпускаются двух исполнений: с откидной дверцей или с выдвижным ящиком в соответствии с рисунком 5.

Чтобы открыть дверцу, её нужно приподнять вверх и наклонить на себя.

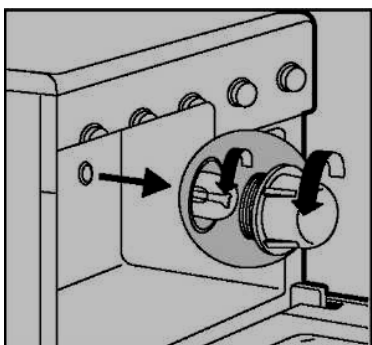
Чтобы открыть ящик, его нужно приподнять вверх. Для того, чтобы извлечь ящик из плиты, прежде всего, выдвиньте его до ограничителя, затем еще раз приподнимите и извлеките. Ящик плиты устанавливается следующим образом: задний ползун ящика вставьте в направляющую на плите и задвиньте до упора.



Откидная дверца



Выдвижной ящик

Рисунок 5 – Отделение для хранения посуды

## 6 ПОДГОТОВКА К РАБОТЕ

### 6.1 Установка плиты

6.1.1 **Запрещается переносить плиту за ручку дверцы духовки, стол и крышку плиты.**

6.1.2 Плита должна быть установлена в помещении с хорошей вентиляцией.

6.1.3 Плиту следует установить возле розетки электрической сети. Розетка должна находиться на видном месте и быть легкодоступной для экстренного отключения плиты от электрической сети. Плита, установленная на рабочее место, не должна закрывать розетку или устройство (выключатель) отключения плиты.

6.1.4 Перед подключением плиту необходимо установить на место, обеспечив её устойчивость в горизонтальном положении. Плита предназначена для установки непосредственно на пол, без использования подставок.

При установке плиты точную регулировку производите широкой отверткой, вращая ножки внутри отделения для хранения посуды. Для удобства вращения чуть приподнимите край плиты со стороны регулирования

6.1.5 Для обеспечения безопасности, если плита устанавливается около стен или мебели со степенью горючести В, С<sub>1</sub>, С<sub>2</sub>, С<sub>3</sub>\*, необходимо при установке плиты руководствоваться схемой установки плиты, изображенной на рис. 6 и размерами, приведенными в таблице 3.



Рисунок 6 – Схема установки плиты

Таблица 3

Степень горючести	B	C <sub>1</sub>	C <sub>2</sub>	C <sub>3</sub>
h <sub>1</sub> , мм	20	50	100	200
h <sub>2</sub> , мм	3	5	10	20

B – негорючий строительный материал (раскаляется или обугливается),  
 C<sub>1</sub> – трудногорючий строительный материал (после удаления источника огня погаснет через 2 минуты),  
 C<sub>2</sub> – среднегорючий строительный материал (после удаления источника огня погаснет через 5 минут),  
 C<sub>3</sub> – легкогорючий строительный материал (после удаления источника огня продолжает гореть).

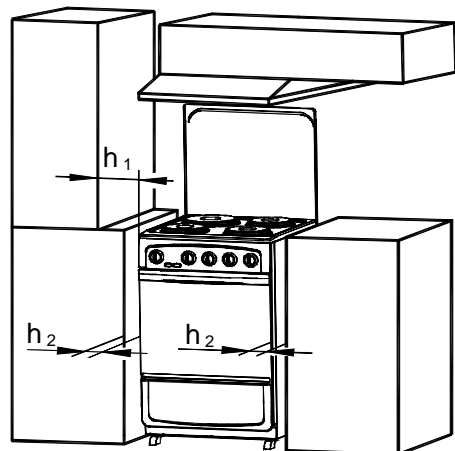
6.1.6 При установке плиты необходимо выдержать расстояние от задней стенки плиты до стены помещения не менее 50 мм.

6.1.7 При установке вытяжки, расстояние от неё до электрического стола плиты должно быть не менее 650 мм.

6.1.8 Плита комплектуется розеткой. Розетка должна устанавливаться в электросеть, имеющую заземление, соответствующее установленным нормам. Розетка должна подключаться в соответствии со схемой, изображенной на рисунке 7.

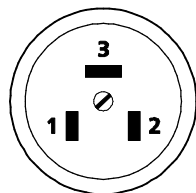

1 — клемма провода фазы (L);  
 2 — клемма провода нейтрали (N);  
 3 — клемма заземления.

Рисунок 7 – Схема подключения розетки

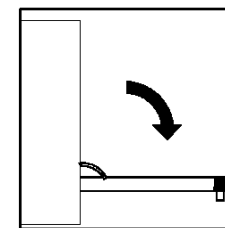

1) Открыть дверцу до упора

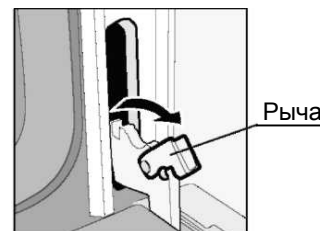

2) Повернуть рычаги, расположенные с двух сторон дверцы, на себя до упора.

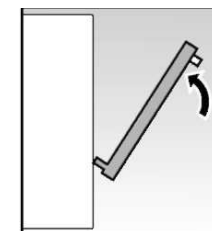

3) Закрыть дверцу до упора рычагов в стенку духовки

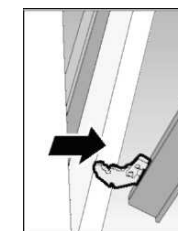

4) Приподнять дверцу вверх, взявшись за боковые поверхности, и извлечь петли из гнезд.

Рисунок 15 – Схема демонтажа дверцы духовки

## 9 ТРАНСПОРТИРОВАНИЕ И ХРАНЕНИЕ

9.1 Перевозить плиту необходимо в заводской упаковке согласно указанным на ней требованиям манипуляционных знаков.

9.2 Транспорт и хранилища должны обеспечивать защиту плиты от атмосферных осадков и механических повреждений.

9.3 Плиту необходимо хранить в помещении при температуре от плюс 5 до плюс 40 °С, относительной влажности воздуха не более 80 % при 25 °С.

9.4 При транспортировании плиты должна быть исключена возможность перемещения внутри транспортного средства.

**ЗАПРЕЩАЕТСЯ** подвергать плиту ударным нагрузкам при погрузочно-разгрузочных работах.

## 10 УТИЛИЗАЦИЯ

10.1 Если вы хотите заменить старую плиту, необходимо обратиться в организацию, осуществляющую надзор за бытовыми электрическими приборами, по разъяснению порядка утилизации.

10.2 В случае, если плита будет отправлена на свалку, помните, что, попав в детские руки, она может привести к несчастному случаю. Побойтесь о том, чтобы сделать ее максимально безопасной. Обрежьте шнур питания.

## 8 ТЕХНИЧЕСКОЕ ОБСЛУЖИВАНИЕ

8.1 Чистку плиты необходимо проводить после каждого ее использования.

**ВНИМАНИЕ!** Перед чисткой плиты следует установить все ручки на деления «о», отключить плиту от электрической сети, вынув вилку шнура плиты из розетки или отключив при наличии устройство (выключатель) отключения плиты. Плита не должна быть горячей.

8.2 При чистке плиты не пользуйтесь металлической мочалкой, щеткой или ножом для удаления загрязнений. Прилипевшую грязь предварительно размочите.

8.3 При чистке плиты не применяйте абразивные порошки, а также вещества, содержащие кислоты.

8.4 Не используйте крупнозернистые абразивные чистящие средства или острые металлические предметы для очистки стекла дверцы, так как это может оцарапать поверхность и привести к повреждению стекла.

8.5 Не используйте для чистки конфорки острые предметы, такие как нож, проволочная щетка и т.п., могущие повредить покрытие конфорки.

8.6 Для обеспечения долговечности покрытия конфорки рекомендуется периодически (или если предстоит большой перерыв в работе) протирать бумажной салфеткой, смоченной несколькими каплями растительного масла.

8.7 Прежде чем открывать крышку плиты следует удалить с неё жидкостные загрязнения.

8.8 Прежде чем закрывать крышку плиты конфорки электрического стола необходимо остудить.

8.9 **ВНИМАНИЕ!** При чистке духовки не повредите датчик терморегулятора, плафон лампы освещения и уплотнитель духовки.

8.10 Каждый раз после пользования духовкой ее необходимо вымыть теплой водой с моющим средством, протереть насухо и просушить.

**ВНИМАНИЕ!** Очистка паром не допускается. Можно применять специальное аэрозольное средство для удаления жира.

8.11 Днище духовки необходимо чистить после каждого использования духовки, не допуская повторного нагревания остатков пищи и масляных пятен.

**ВНИМАНИЕ!** Не допускайте попадания воды на днище духовки, откуда она может проникнуть на нижний ТЭН духовки.

8.12 Для чистки духовки можно демонтировать дверцу в соответствии с рисунком 15. После чистки дверца духовки устанавливается в обратной последовательности.

**ВНИМАНИЕ!** Во избежание травм будьте осторожны при демонтаже дверцы духовки.

6.1.9 Модели плит, не имеющие крышки стола, комплектуется щитком, который закрепляется перед установкой плиты в соответствии с рисунком 8.



Рисунок 8 – Крепление щитка

6.1.10 Для предохранения плиты от опрокидывания, в комплект входит предохранительный кронштейн.

Порядок установки кронштейна (устанавливается потребителем):

- установите плиту на рабочее место, проверив, не препятствует ли открыванию крышки труба газового стояка. Отметьте на полу линию передней стенки и габариты по ширине согласно рисунку 9;

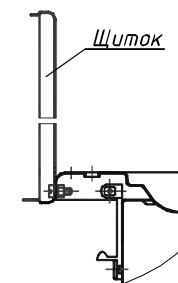
- отставьте плиту в сторону, разметьте и точно проведите среднюю ось, на которой отложите размер 400 мм;

- приставьте кронштейн и отметьте на полу крепежные отверстия;

- если пол деревянный, просверлите отверстия  $\varnothing$  3 мм.

В остальных случаях просверлите отверстия  $\varnothing$  8 мм, вставьте дюбели;

- закрепите кронштейн шурупами;

- поставьте плиту на место, задвинув ее до зацепления кронштейна с отверстием в задней стенке.



Рисунок 9 – Порядок установки кронштейна

## 6.2 Подключение плиты

6.2.1 Плита должна подключаться к электрической сети через двухполюсную розетку с заземляющим контактом.

**ВНИМАНИЕ!** Все электромонтажные работы по установке розетки и подключению плиты к электрической сети (за отдельную плату по прейскуранту) должна выполнять жилищно-эксплуатационная служба по месту жительства или организация, имеющая право на установку и обслуживание бытовых электроприборов.

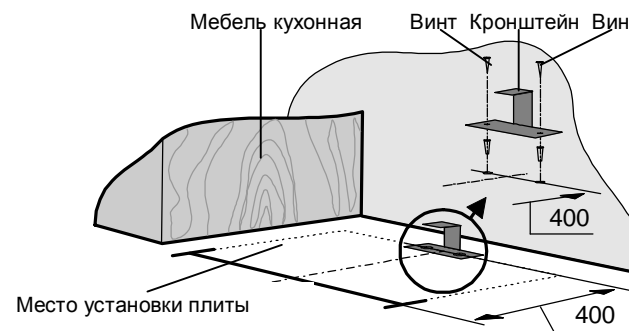
Розетка должна быть установлена в месте, доступном для экстренного отключения плиты от внешней электрической сети

6.2.2 Плита должна подключаться к электросети с напряжением переменного тока 220-230 В, частотой 50 Гц.

6.2.3 Перед включением плиты в электросеть убедитесь в отсутствии видимых повреждений шнура, вилки и розетки

6.2.4 Шнур плиты должен быть проложен таким образом, чтобы он не касался задней стенки плиты

6.2.5 Сборка ручек конфорок и духовки плиты приведена на рисунке 10.



Рисунок 10 – Сборка ручек плиты

Установите плоскую пружину (1) в рукоятку (2). Наденьте собранную рукоятку (2) на вал переключателя (3).

## 7.11 Использование вертела

7.11.1 Кнопка освещения духовки и включения привода вертела

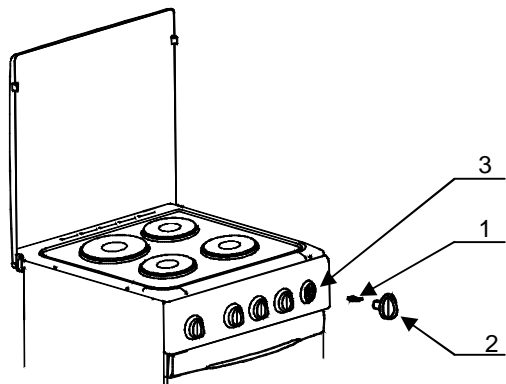
В модели плиты с вертелом при нажатии кнопки будет включаться электропривод вертела одновременно с освещением духовки, при повторном нажатии – выключается электропривод вертела и освещение духовки.

Для обжаривания на вертеле необходимо:

- извлечь из духовки противень, решетку;
- установить крючок: вставить зацепы крючка в пазы верхней полки проема духовки и опустить крючок вниз в соответствии с рисунком 13;
- установить на штык ручку, затем одну из вилок, зафиксировав ее болтом. Наколоть по центру приготавливаемое мясо и закрепить на середине вертела второй вилкой, зафиксировав ее болтом;
- установить острый наконечник штыка в привод вертела до упора, а наконечник штыка с ручкой уложить на крючок в соответствии с рисунками 12, 14;
- снять ручку со штыка, повернув ее против часовой стрелки;
- установить противень для сбора жира под вертел и закрыть дверцу духовки;
- включить гриль и вертел, установив ручку включения и регулирования мощности духовки или включения ТЭН-гриля в положение и нажав кнопку

Максимальная порция обжариваемого мяса на вертеле не должна превышать 3 кг. Время обжаривания на вертеле цыпленка массой 1 кг не более 60 минут.

**ЗАПРЕЩАЕТСЯ** принудительное (ручное) вращение вертела.

По окончании приготовления блюда выключить гриль и привод вертела, повернув рукоятку и нажав кнопку.

крючок    штык    муфта привода



Рисунок 12 – Схема установки вертела



Рисунок 13



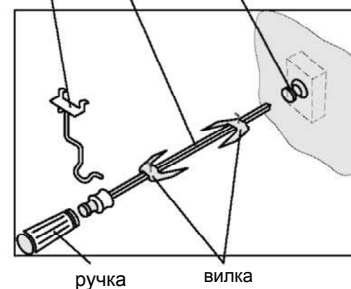

Рисунок 14

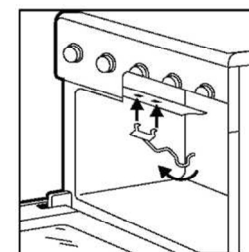
Для традиционного обжаривания с использованием гриля необходимо:

- извлечь из духовки противень;
- закрыть дверцу духовки;
- включить гриль, установив ручку духовки на символ  и прогреть духовку;
- разместить блюдо непосредственно на решетке или установить посуду с блюдом на решетку;
- установить противень глубокий для сбора жира (при необходимости);
- закрыть дверцу духовки.

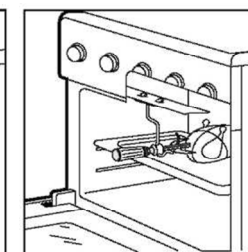
По истечении половины времени обжаривания блюда следует перевернуть.

По окончании приготовления блюда выключить гриль, повернув ручку духовки против часовой стрелки до деления «0».

**ВНИМАНИЕ! При включении ТЭН-гриля верхний и нижний ТЭНы духовки не работают.**



#### 7.9 Использование таймера (механического)

Вокруг ручки таймера в соответствии с рисунком 3а нанесена шкала с делениями от 0 до 60 минут. Механический таймер заводится поворотом ручки по часовой стрелке. Устанавливая время следует сначала завести ручку таймера приблизительно на 5 делений шкалы дальше необходимого значения. Затем, поворачивая ручку против часовой стрелки, установить ее на нужное значение времени. По истечении установленного времени раздастся звуковой сигнал.

При необходимости выключить таймер следует поворотом против часовой стрелки установить ручку на символ «0».

#### 7.10 Использование вентилятора

##### 7.10.1 Кнопка освещения духовки и включения вентилятора

В модели плиты с вентилятором функция вентилирования включается при нажатии кнопки   при этом одновременно включается освещение духовки (при повторном нажатии — выключается) и одновременным включением с помощью ручки регулирования ТЭНов духовки или ТЭН-гриля.

Применение вентилятора значительно расширяет возможности духовки и повышает качество выпечки. Вентилирование духовки обеспечивает равномерную температуру по всему объему духовки, однородное приготовление и подрумянивание продуктов. Кроме того можно одновременно приготовить разные виды продуктов без смешивания запахов и вкусов, при условии, что для их требуется приблизительно одинаковая температура и время приготовления.

При использовании вентиляции используются более низкие температуры, чем при приготовлении обычным способом.

**Не забудьте внести поправку в рецепты ваших блюд, снизив температуру приготовления на 20 – 25 °С по сравнению с традиционным приготовлением.**

Также Вы можете использовать режим размораживания продуктов. Для этого установите ручку регулятора духовки в положение min и включите вентилятор, Вы можете сверх быстро разморозить продукты.

## 7 ПОРЯДОК РАБОТЫ

7.1 Перед началом работы внимательно прочтите раздел 4 «Требования безопасности» настоящего руководства по эксплуатации.

7.2 Прежде чем подключить плиту к электросети, все части плиты протирают насухо, а духовку, решетку и противни и необходимо вымыть теплым мыльным раствором, протереть насухо и просушить.

7.3 Подключите вилку шнура плиты к установленной розетке и, при наличии в электросети выключателя, включите его.

7.4 При включении одной или нескольких конфорок, духовки или ТЭН-гриля включается световой индикатор работы плиты (см. рис.3), который отключается, когда все ручки плиты находятся в положении «0».

7.5 По окончании работы плиты установите ручки регулирования мощности конфорок и духовки в положение «0», извлеките вилку шнура из розетки и (или) отключите выключатель (при его наличии).

#### С целью экономии электроэнергии рекомендуется:

- включив конфорку на максимальную мощность, довести приготавливаемую пищу до закипания, а затем (или несколько раньше) переключить конфорку на средний или слабый нагрев (см. табл. 2).

- за 5 – 10 минут до окончания приготовления пищи можно выключить конфорку. Набранного тепла хватит для завершения приготовления.

- во время приготовления накрывать кастрюли крышками и выбирать такой режим работы конфорок, чтобы крышки не приходилось приоткрывать или снимать.

- пользоваться посудой из улучшенных теплопроводящих материалов или скороварками.

Не рекомендуется одновременно включать на максимальную мощность все конфорки из-за вероятной перегрузки в электрической сети.

**ВНИМАНИЕ! С целью предотвращения перегрузки в электрической сети при включении духовки или ТЭН-гриля передняя левая конфорка не работает.**

#### 7.6 Использование конфорок

7.6.1 При первом включении для придания покрытию конфорки рабочих свойств прогрейте её в течение 5 минут без посуды на максимальной мощности и охладите до комнатной температуры.

7.6.2 Никогда не оставляйте конфорку включенной без посуды.

7.6.3 Используйте посуду с толстым ровным дном. Допустимая выпуклость или вогнутость дна посуды не более 1 мм (см. рис. 11).

7.6.4 Используйте посуду с диаметром дна, равным диаметру конфорки или на 5 – 10 мм больше (см. рис. 11).



Рис. 11 – Рекомендуемая посуда для пользования

7.6.5 Поверхность конфорок и дна посуды должна быть чистой. Загрязнения значительно снижают теплопередачу.

7.6.6 Не ставьте мокрую посуду на раскаленную конфорку.

7.6.7 Не допускайте переливания жидкости на конфорку.

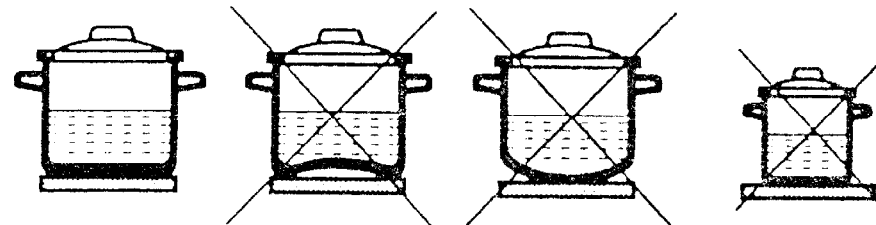
7.6.8 Не допускайте резкого охлаждения конфорки. От пролитой холодной жидкости на горячую конфорку она может потрескаться и выйти из строя.

7.6.9 Конфорки включаются с помощью ручек, расположенных на панели управления (см. рис. 3). Над ручкой конфорки в соответствии с рисунком 3 нанесен рисунок, на котором помечена конфорка, управляемая данной ручкой.

7.6.10 Температура нагрева конфорок регулируется семиступенчатыми переключателями. Положение «0» соответствует состоянию «выключено», «1» - «слабый нагрев», «6» - «максимальный нагрев».

7.6.11 Рекомендации по выбору режимов работы конфорок указаны в таблице 4.

Таблица 4

Режим конфорки	Положение ручки переключателя	Рекомендации для приготовления
Выключено	0	– выключено, – использование остаточного тепла
Слабый нагрев	1 или 2	– поддержание нагрева – «томление» – плавка жира, шоколада и т.п. – размораживание – варка малого количества продуктов
Средний нагрев	3 или 4	– интенсивная варка – поддержание кипения большого количества жидкости – тушение
Сильный нагрев	5 или 6	– приготовление блюд, нуждающихся в быстром нагреве и высокой температуре (жарение) – подогрев блюд перед переключением на более слабую степень нагрева

## 7.7 Использование духовки

7.7.1 **ВНИМАНИЕ!** Открывать дверь духовки следует только за ручку, избегая касания горячих поверхностей двери.

**ВНИМАНИЕ! Во время приготовления блюда в духовке на противне, на вертеле или с использованием гриля дверца духовки должна быть закрыта.**

7.7.2 Перед первым использованием духовку необходимо прогреть. Для этого необходимо установить ручку включения и регулирования мощности духовки в положение «max». Прогревание производится в течение 30-40 минут на открытом воздухе или в хорошо проветриваемом помещении, при этом необходимо открыть дверцу духовки для проветривания.

7.7.3 Работа духовки регулируется ручкой, которая имеет положения:

- 0, min, 1, 2, 3, 4, 5, max, гриль (☰) – для исполнений плит с грилем;
- 0, min, 1, 2, 3, 4, 5, 6, max – для исполнений плит без гриля;

7.7.4 Для работы духовки необходимо:

- повернуть ручку включения и регулирования мощности духовки по часовой стрелке до положения «min». При этом загорается световой индикатор работы духовки (см. рис. 3), что сигнализирует о включении ТЭНов;
- продолжение вращения осуществляет увеличение мощности до выбранного или максимального значения «max»;
- продолжение вращения ручки после положения «max» отключает ТЭНы духовки и включает ТЭН-гриль (положение ☰).
- выключение духовки происходит вращением ручки включения и регулирования мощности духовки против часовой стрелки до возвращения её в исходное положение «0». При этом световой индикатор работы духовки гаснет.

7.7.5 Необходимо учитывать, что световой индикатор работы духовки и ТЭНы духовки автоматически включаются и выключаются в соответствии с заданным режимом работы.

7.7.6 Положениям «min» и «max», которые имеет ручка включения и регулирования мощности духовки, соответствует температура, указанная в таблице 5.

Таблица 5

Положение ручки включения и регулирования мощности духовки	Средняя температура в центре рабочего пространства духовки, °C
min	не более 100
max	не менее 240

Примечание – разбивка интервала температур от «min» до «max» на пять оцифрованных положений является условной.

7.7.7 По окончании работы духовки установите ручку регулятора мощности в положение, соответствующее символу «0».

7.7.8 Для ускоренного разогрева духовки до максимальной температуры рекомендуется ручку регулятора мощности установить в положение «max». После прогрева в течение 20 минут ручку регулятора мощности нужно установить в необходимое рабочее положение.

**С целью экономии электроэнергии, рекомендуется при достижении необходимой температуры приготавливаемой пищи регулятор мощности переключить на меньшую мощность нагрева.**

7.7.9 Для каждого блюда и способа его приготовления положение ручки включения и регулирования мощности духовки необходимо подбирать индивидуально.

7.8 Использование ТЭН-гриля

Гриль включается поворотом ручки духовки по часовой стрелке до символа ☰. Мощность гриля не регулируется. ТЭН-гриль автоматически поддерживает постоянную температуру в духовке.